

**Z5372**  
**T Querbügel**  
**Montageanleitung (1.0 DE)**

## **Inhalt**

<b>1. Produktbeschreibung.....</b>	<b>3</b>
Lieferumfang.....	3
Technische Daten.....	3
<b>2. Bestimmungsgemäßer Einsatz.....</b>	<b>4</b>
<b>3. Sicherheit.....</b>	<b>4</b>
Allgemeine Sicherheit.....	4
Belastbarkeit.....	4
<b>4. Montagevarianten und Winkelbereiche.....</b>	<b>4</b>
<b>5. Montage.....</b>	<b>5</b>
Decken- bzw. Wandmontage des Querbügels.....	5
Montage am Lautsprecher.....	5
<b>6. Pflege und Wartung.....</b>	<b>6</b>
Lagerung/Transport.....	6
Reinigung.....	6
Inspektion.....	6
<b>7. Entsorgung.....</b>	<b>6</b>
<b>Herstellererklärungen.....</b>	<b>7</b>

## **Allgemeine Informationen**

Z5372 T Querbügel  
Montageanleitung

Version 1.0 DE, 11/2008, D2995.DE .01

Copyright © 2008 d&b audiotechnik GmbH; alle Rechte vorbehalten.

Bewahren Sie diese Montageanleitung am Produkt bzw. an einem sicheren Ort auf, um sie bei zukünftigen Fragen zur Hand zu haben.

d&b audiotechnik GmbH  
Eugen-Adolff-Strasse 134, D-71522 Backnang  
Telefon +49-7191-9669-0, Fax +49-7191-95 00 00  
E-mail: docadmin@dbaudio.com, Internet: www.dbaudio.com

# Z5372 T Querbügel

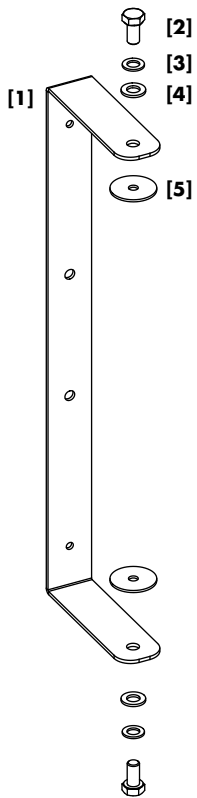

Fig. 1: Z5372 T Querbügel

## 1. Produktbeschreibung

### Lieferumfang

Prüfen Sie die Lieferung auf Vollständigkeit und einwandfreien Zustand.

Menge	d&b Code	Beschreibung
1	Z5372	T Querbügel [1]
2		Sechskantschraube M10 x 25 [2]
2		Federscheibe [3]
2		U-Scheibe [4]
2		Gummischeibe [5]
1	D2995.INT	Montageanleitung

### Technische Daten

Gewicht.....0.7 kg

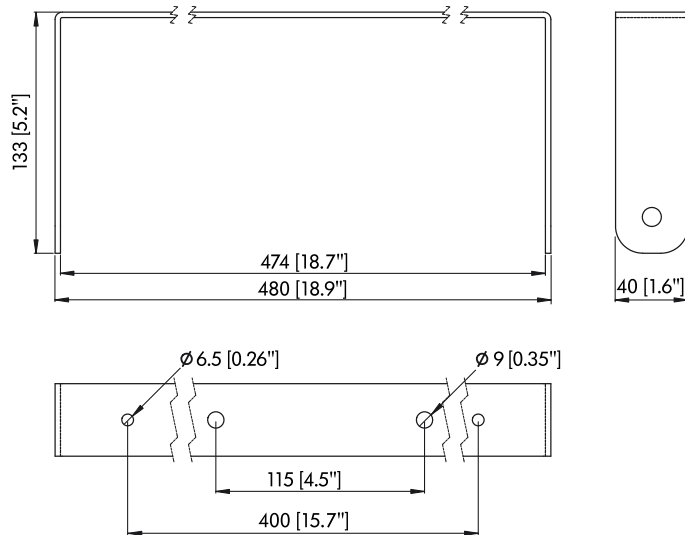

Fig. 2: Abmessungen in mm [Zoll]

## 2. Bestimmungsgemäßer Einsatz

Der Z5372 T Querbügel darf ausschließlich zusammen mit d&b T10 Lautsprechern gemäß der in dieser Anleitung beschriebenen Verwendungsweise eingesetzt werden.

Die Planung sowie der Auf- und Abbau darf ausschließlich durch sachkundiges und beauftragtes Personal durchgeführt werden.

Es liegt in der Verantwortung der ausführenden Personen, dass die Befestigungs- bzw. Hängepunkte für den betreffenden Verwendungszweck ausgelegt sind.

Der T Querbügel ermöglicht die Montage von T10 Lautsprechern mit einer variablen vertikalen bzw. horizontalen Ausrichtung des Lautsprechers. Hierzu sind zwei zentrale 9 mm Bohrungen im d&b Rastermaß von 115 mm sowie zwei außen liegende 6 mm Bohrungen in der Querstrebe des Bügels angebracht.

Der Querbügel kann auf folgende Arten montiert werden:

- Horizontale bzw. vertikale Direktmontage an Decken oder Wänden.
- Mit folgendem d&b Montagezubehör horizontal geflogen an Rohren oder Traversen mit einem Rohrdurchmesser von 30 mm bis 50 mm (2"):
  - Z5010, TV-Zapfen mit Befestigungsplatte
  - Z5012, Rohrkralle für TV-Zapfen

**HINWEIS:** Beachten Sie die in den jeweiligen Montageanleitungen ausgewiesene maximale Belastbarkeit des zusätzlichen Montagezubehörs.

## 3. Sicherheit

### Allgemeine Sicherheit

Überprüfen Sie den Querbügel vor dem Einsatz. Bestehen auch nur geringste Zweifel an der Funktion und Sicherheit des Querbügels, darf dieser nicht eingesetzt werden. Beachten Sie hierzu das Kapitel 6. Pflege und Wartung auf Seite 6.

### Belastbarkeit

Der Querbügel ist für eine Nennlast von **11 kg** (BGV C1) ausgelegt, was dem Gewicht eines T10 Lautsprechers entspricht.

## 4. Montagevarianten und Winkelbereiche

Der Querbügel kann über die beiden M10 Gewindeeinsätze auf der Ober- und Unterseite des Lautsprechers auf zwei verschiedene Arten montiert werden:

### Variante 1 - Fig. 3:

Die Verwendung der oberen Gewindeeinsätze ermöglicht die vertikale Ausrichtung des Lautsprechers für einen Winkelbereich von 72° (+16° bis -56°).

### Variante 2 - Fig. 4:

Die Verwendung der unteren Gewindeeinsätze ermöglicht die Montage des Lautsprechers z.B. bei geringer Raumhöhe für einen Winkelbereich von 9° (-5° bis -14°).

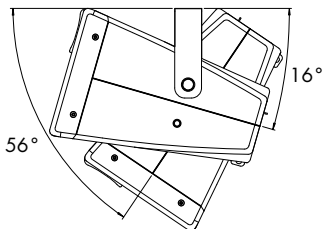

Fig. 3: Variante 1

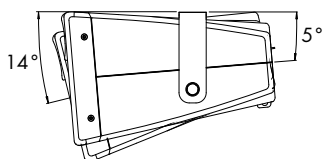
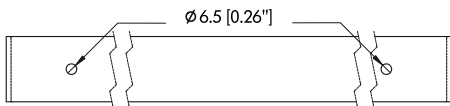
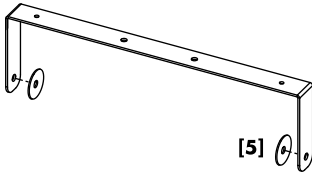

Fig. 4: Variante 2



**Fig. 5: Bohrungen in der Querstrebe**



**Fig. 6: Einlegen der Gummischeiben**

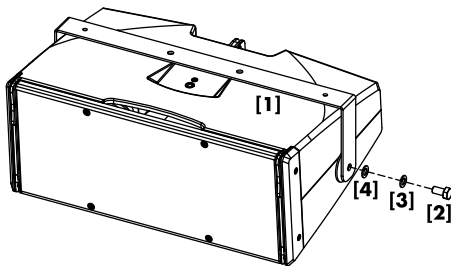

## 5. Montage

### Decken- bzw. Wandmontage des Querbügels

**HINWEIS:** Verwenden Sie nur Montagematerial (Schrauben und Dübel), das für die vorgesehene Anwendung geeignet ist.

Über die beiden 6.5-mm-Bohrungen in der Mitte der Querstrebe kann der Bügel direkt an Decken oder Wänden montiert werden.

### Montage am Lautsprecher

**HINWEIS:** Verwenden Sie nur die im Lieferumfang enthaltenen und somit spezifizierten Schrauben [2] und verwenden Sie immer die Federscheiben [3] und U-Scheiben [4] als Sicherung gegen Lösen der Schrauben.

Achten Sie darauf, an beiden Seiten zwischen das Gehäuse und den Bügel die beiden Gummischeiben [5] einzulegen.

**Benötigtes Werkzeug:** Gabel- oder Ringschlüssel SW17.

1. Setzen Sie den Lautsprecher in den vorbereiteten Bügel ein.
2. Verschrauben Sie den Bügel am Lautsprecher.
3. Richten Sie den Lautsprecher aus, bevor Sie die Schrauben endgültig festziehen.

## **6. Pflege und Wartung**

Wenn Sie den Bügel mobil verwenden, beachten Sie bitte die folgenden Hinweise zur Pflege und Wartung.

### **Lagerung/Transport**

Der Bügel ist durch seine Oberflächenbehandlung vor kurzzeitigen Feuchteinflüssen geschützt. Lagern und transportieren Sie den Bügel dennoch immer in trockenem Zustand.

Achten Sie während des Transports darauf, dass der Bügel keinen mechanischen Belastungen ausgesetzt und in der Folge beschädigt wird. Benutzen Sie geeignete Transport-Cases.

### **Reinigung**

Reinigen und behandeln Sie den Querbügel in regelmäßigen Abständen mit Sprühöl (z.B. WD-40® oder ein vergleichbares Produkt).

### **Inspektion**

Führen Sie in regelmäßigen Abständen eine Funktions- und Zustandskontrolle durch. Dadurch vermeiden Sie das Risiko einer Gefährdung durch Fehlfunktion oder Versagen des Querbügels.

Ist die Sicherheit oder Funktion nicht mehr gewährleistet, muss der Querbügel ausgetauscht werden.

Prüfen Sie den Querbügel auf offensichtliche Verformung und Beschädigungen (z.B. Risse, Korrosionsspuren).

## **7. Entsorgung**

Beachten Sie die jeweils geltenden nationalen Bestimmungen und Regelungen zur Entsorgung.

Stellen Sie auf alle Fälle sicher, dass nach der Entsorgung des Bügels dieser nicht wieder und/oder anderweitig in Verwendung kommt.

# Herstellereklärungen

## EG-Konformitätserklärung

im Sinne der EG-Maschinenrichtlinie 98/37/EG.

Hiermit erklären wir, dass die nachfolgend bezeichnete(n) mechanische(n) Zubehörkomponente(n) aufgrund der Konzipierung und Bauart, sowie in der von uns in Verkehr gebrachten Ausführung den einschlägigen grundlegenden Sicherheits- und Gesundheitsanforderungen der betreffenden EG-Richtlinien entspricht/entsprechen.

### Diese Erklärung betrifft:

#### **d&b T Querbügel, Z5372**

zur Verwendung gemäß Bedienungsanleitung.

### Angewandte nationale Normen und technische Spezifikationen:

DIN EN ISO 12100, BGV C1

Backnang, 4. Dezember 2008

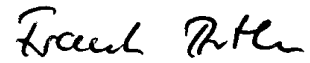

Frank Bothe  
Vorstand

